

KRISTINA DAM
Studio

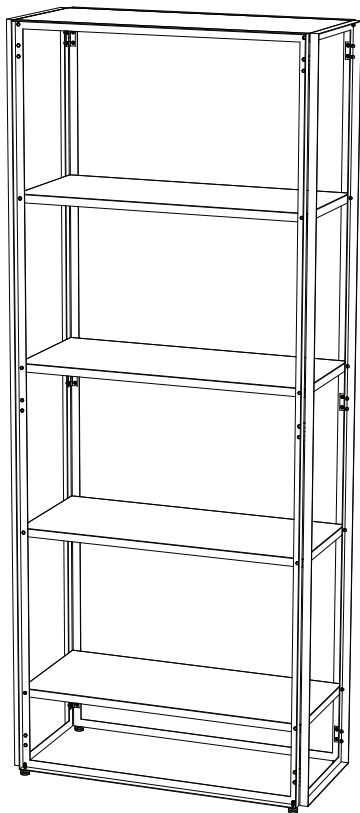

FOLDABLE SHELF
Stainless Steel
W75 x D35 x H180 cm

1.

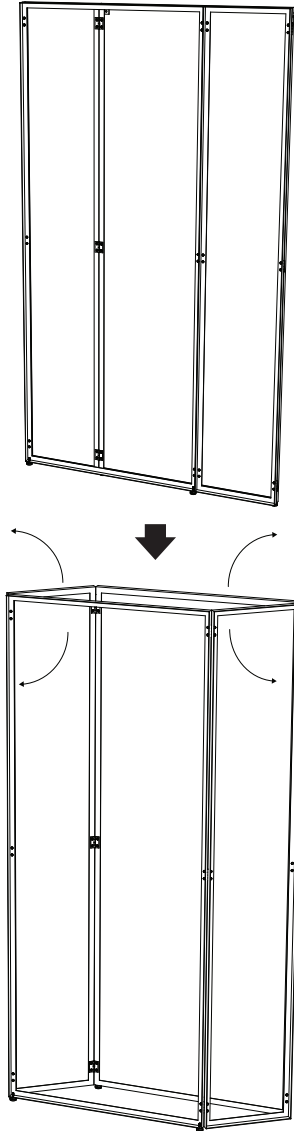

Unfold frame 90°.

2.

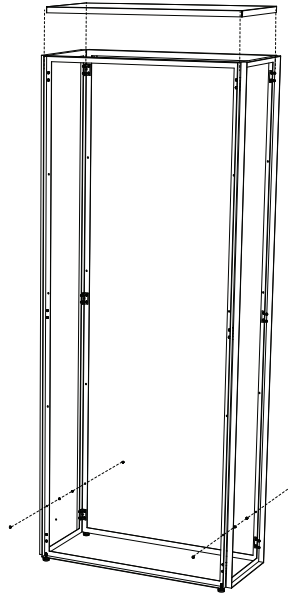
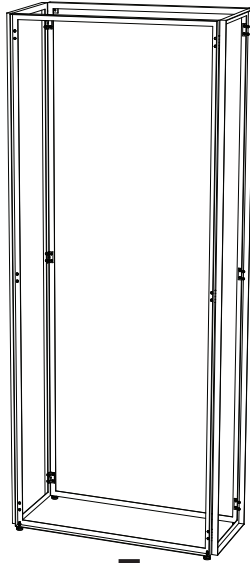

1 x Hex Key



3.

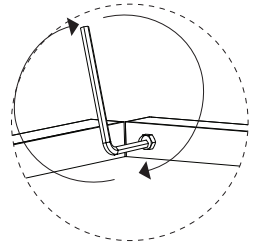
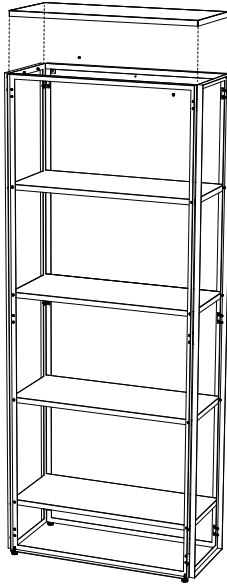
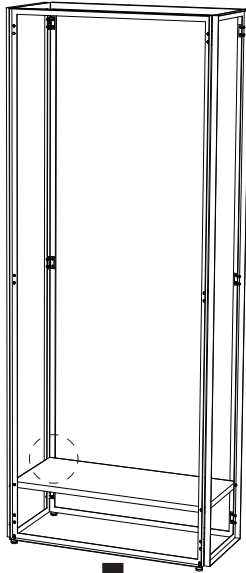

1 x Hex Key



4.

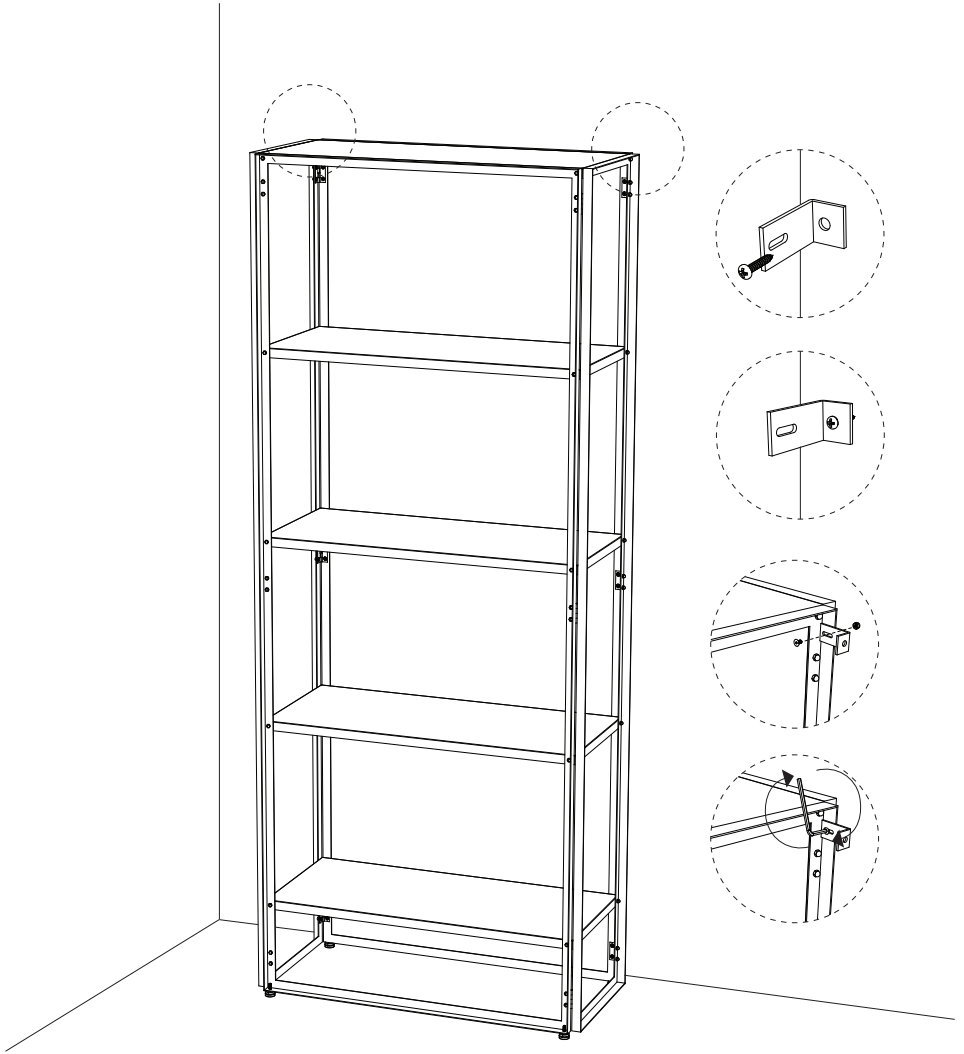

Tool + wall screws (not included)



1 x Hex Key



en/gb

WARNING!

In order to avoid serious or fatal injury, the product must be mounted securely on the wall using the accompanying anti-topple fixture. For safety reasons, the screws for mounting the anti-topple fixture are not included. Seek advice at your local hardware store or from a qualified tradesman to ensure safe, correct installation of the product.

dk

ADVARSEL!

For at undgå alvorlige og livsfarlige skader, skal produktet fastgøres til væggen med de tilhørende væltesikringsbeslag.

Af sikkerhedsmæssige årsager medfølger der ikke skruer til monteringen i væggen. Søg rådgivning i dit lokale byggemarked eller hos din håndværker for at sikre korrekt og forsvarlig opstilling af produktet.

sv

WARNING!

För att undvika allvarlig eller dödlig skada måste produkten monteras säkert på väggen med hjälp av den medföljande fästanelordningen som förhindrar att den välter. Av säkerhetsskäl medföljer inte skruvarna för montering av antivältnanelordningen.

Sök råd i din lokala järnhandel eller hos en kvalificerad hantverkare för att säkerställa en säker och korrekt installation av produkten.

nb/no

ADVARSEL!

For å unngå alvorlige eller livsfarlige skader må produktet festes sikkert til veggen ved hjelp av de medfølgende veltesikringsbeslagene.

Av sikkerhetsgrunner følger det ikke med skruer for å feste veltesikringsbeslagene til veggen.

Rådfør deg hos din lokale jernvarnehandel eller hos en kvalifisert håndverker for å sikre korrekt og forsvarlig installasjon av produktet.

fi

VAROITUS!

Vakavien tai kuolemaan johtavien vammojen vältämiseksi tuote on asennettava turvallisesti seinälle mukana toimitetulla kaatumisenestokiinnikkeellä. Turvallisuussystä kaatumisenestokiinnikkeen asennusruuvit eivät sisälly toimitukseen. Kysy neuvoa paikallisesta rautakaupasta tai alan ammattilaiselta varmistaaksesi tuotteen turvallisen ja oikean asennuksen.

fr/be

AVERTISSEMENT!

Afin d'éviter toute blessure grave ou mortelle, le produit doit être fixé solidement au mur à l'aide de la fixation anti-chute fournie. Pour des raisons de sécurité, les vis de montage de la fixation anti-chute ne sont pas fournies. Demandez conseil à votre quincaillerie locale ou à un artisan qualifié pour garantir une installation sûre et correcte du produit.

es

Para evitar lesiones graves o mortales, el producto debe montarse de forma segura en la pared utilizando el accesorio antivuelco incluido. Por razones de seguridad, no se incluyen los tornillos para el montaje del dispositivo antivuelco. Pida consejo a su ferretería local o a un comerciante cualificado para garantizar una instalación segura y correcta del producto.

cs

VAROVÁNÍ!

Aby nedošlo k vážnému nebo smrtelnému zranění, musí být výrobek bezpečně připevněn na stěnu pomocí přiloženého držáku proti převrácení. Z bezpečnostních důvodů nejsou součástí dodávky šrouby pro montáž držáku proti převrácení.

Požádejte o radu v místním železářství nebo od kvalifikovaného obchodníka, abyste zajistili bezpečnou a správnou instalaci produktu.

de/ch

WARNUNG!

Um schwere oder lebensbedrohliche Verletzungen zu vermeiden, muss das Produkt mit dem beiliegenden Kippschutz sicher an der Wand befestigt werden. Aus Sicherheitsgründen sind die Schrauben für die Montage des Kippschutzes nicht im Lieferumfang enthalten. Lassen Sie sich in Ihrem örtlichen Baumarkt oder von einem qualifizierten Handwerker beraten, um eine sichere und korrekte Installation des Produkts zu gewährleisten.

et

HOIATUS!

Tõsiste või surmavate vigastuste vältimiseks tuleb toode turvaliselt seinä külge kinnitada, kasutades selleks kaasasolevat ümberkukkumisvastast kinnitust. Turvalisuse kaalutlustel ei ole kruvid ümberkukkumisvastase kinnituse monteerimiseks tootega kaasas.

Küsi nõu kohalikest ehituspoest või kvalifitseeritud töömehelt, et veenduda toote turvalises ja korrektses paigalduses.

el/gr

ΠΡΟΕΙΔΟΠΟΙΗΣΗ!

Για την αποφυγή σοβαρού ή θανατηφόρου τραυματισμού το προϊόν πρέπει να τοποθετείται με ασφάλεια στον τοίχο χρησιμοποιώντας το παρεχόμενο σύστημα προστασίας από ανατροπή. Για λόγους ασφαλείας οι βίδες τοποθέτησης του στηρίγματος προστασίας από ανατροπή δεν περιλαμβάνονται. Απευθυνθείτε σε εξειδικευμένο κατάστημα της περιοχής σας ή σε αρμόδιο τεχνικό για την ασφαλή, σωστή εγκατάσταση του προϊόντος.

hr

UPOZORENJE!

Kako bi se izbjeglo ozbiljne ili smrtonosne ozljede, proizvod se mora sigurno montirati na zid pomoću priloženog okova protiv prevrtanja. Iz sigurnosnih razloga, vijci za montažu uređaja protiv prevrtanja nisu uključeni. Posavjetujte se u vašoj lokalnoj trgovini okova ili kod kvalificiranog trgovca kako biste osigurali sigurnu i pravilnu montažu proizvoda.

it**AVVERTENZA!**

Per evitare lesioni gravi o mortali, il prodotto deve essere fissato saldamente alla parete utilizzando il dispositivo antiribaltamento in dotazione. Per motivi di sicurezza non sono comprese le viti per il montaggio del dispositivo antiribaltamento.

Per garantire un'installazione sicura e corretta del prodotto, chiedere consiglio al negozio di ferramenta locale o a un rivenditore qualificato.

lv**BRĪDINĀJUMS!**

Lai novērstu smagas vai nāvējošas traumas, izstrādājums ir droši jāpiestiprina pie sienas, izmantojot komplektācijā iekļauto pretapgāšanās stiprinājumu. Drošības apsvērumu dēļ montāžas skrūves nav iekļautas komplektācijā.

Lai nodrošinātu drošu, pareizu izstrādājuma uzstādīšanu, konsultējieties vietējā būvniecības preču veikalā vai ar kvalificētu amata speciālistu.

hu**VIGYÁZAT!**

Súlyos vagy halálos sérülések elkerülése érdekében a terméket a hozzá tartozó felborulást megakadályozó szerelvény segítségével szilárdan rögzíteni kell a falhoz. Biztonsági okokból a felborulást megakadályozó szerelvény rögzítésére szolgáló csavarok nincsenek mellékelve. A termék biztonságos és helyes felszerelése érdekében kérjen tanácsot a helyi vaskereskedőtől vagy egy szakképzett kereskedőtől.

mt**AVVIŻ!**

Bix jiġu evitati korrimenti serji jew fatali, il-prodott għandu jiġi mmuntat b'mod sigur mal-hajt permezz tat-tagħmir ipprovdut kontra t-tegħlib. Għal raġunijiet ta' sigurtà, il-viti għall-immuntar tat-tagħmir kontra t-tegħlib mhumiex inklużi mal-prodott. Fittex parir għand il-hanut taż-żebgħa lokali tiegħek jew mingħand negozjant kwalifikat b'x tiżgura li l-prodott jiġi installat b'mod sigur u korrett.

nl**WAARSCHUWING!**

Om ernstig of dodelijk letsel te voorkomen, moet het product stevig aan de muur worden bevestigd met behulp van de meegeleverde anti-kantelbevestiging. Om veiligheidsredenen worden de schroeven voor de montage van de anti-kantelbevestiging niet meegeleverd.

Vraag advies bij uw plaatselijke bouwmarkt of bij een gekwalificeerde vakman om een veilige en correcte installatie van het product te garanderen.

pl**OSTRZEŻENIE!**

W celu uniknięcia poważnego lub śmiertelnego urazu produkt należy zamontować w bezpieczny sposób do ściany, używając do tego dołączonego mocowania chroniącego przed wywróceniem. Ze względów bezpieczeństwa śruby do montażu mocowania chroniącego przed wywróceniem nie zostały dołączone. Aby zapewnić bezpieczną i poprawną instalację produktu, należy zasięgnąć porady w lokalnym sklepie budowlanym lub od wykwalifikowanego fachowca.

pt**AVISO!**

Para evitar ferimentos graves ou fatais, o produto deve ser montado na parede de forma segura, usando o dispositivo antiqueda fornecido. Por razões de segurança, os parafusos para a montagem do dispositivo antiqueda não estão incluídos.

Obtenha aconselhamento no seu estabelecimento local de material de construção ou com um profissional qualificado, para garantir a instalação segura e correta do produto.

ro**AVERTIZARE!**

Pentru a evita rănirea gravă sau fatală, produsul trebuie montat în siguranță pe perete folosind dispozitivul inclus de protecție împotriva răsturnării. Din motive de siguranță, nu sunt incluse șuruburile pentru montarea dispozitivului de protecție împotriva răsturnării.

Solicitați sfaturi la magazinul local de unelte sau de la un comerciant calificat pentru a asigura instalarea corectă și sigură a produsului.

sk**VÝSTRAHA!**

Aby ste predišli vážnemu, alebo smrteľnému zraneniu, výrobok musí byť bezpečne namontovaný na stenu pomocou priloženého prípravku proti prevráteniu. Z bezpečnostných dôvodov nie sú súčasťou balenia skrutky na upevnenie držiaka proti prevráteniu.

Požiadajte o radu v miestnom železiarstve alebo od kvalifikovaného obchodníka, aby ste zaistili bezpečnú a správnu inštaláciu produktu.

sl**OPOZORILO!**

Da bi se izognili resnim ali smrtnim poškodbam, mora biti izdelek varno pritrjen na steno s priloženi okovi proti prevrnitvi.

Iz varnostnih razlogov niso priloženi vijaki za montažo proti prevrnitvi. Poiščite nasvet v vaši lokalni trgovini s strojno opremo ali pri usposobljenem trgovcu, da zagotovite varno in pravilno namestitve izdelka.